

evenflo®

PIVOT XPLORE™

All-Terrain Stroller Wagon

Всюдихідна Коляска Вагон

Wagon Up to 55 lbs (25 kg) / Seat
Up to 39 in. (99 cm) / Seat

До 25 кг. / Сидіння
До 99 см. / Сидіння

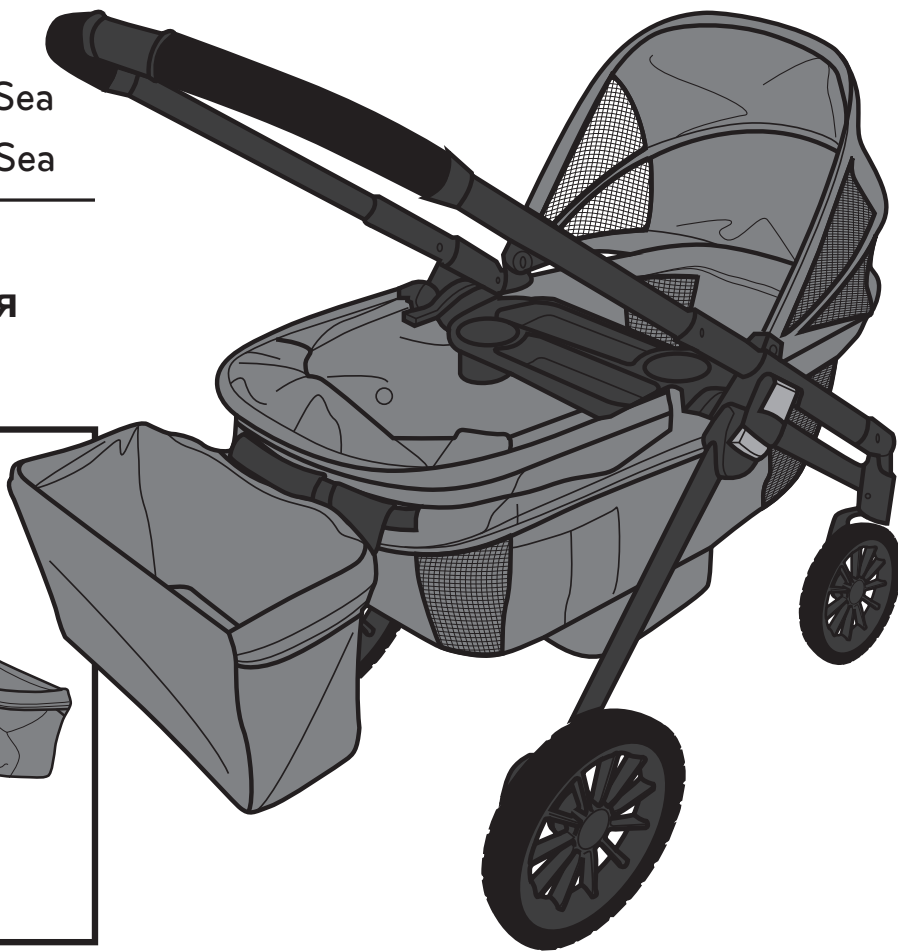
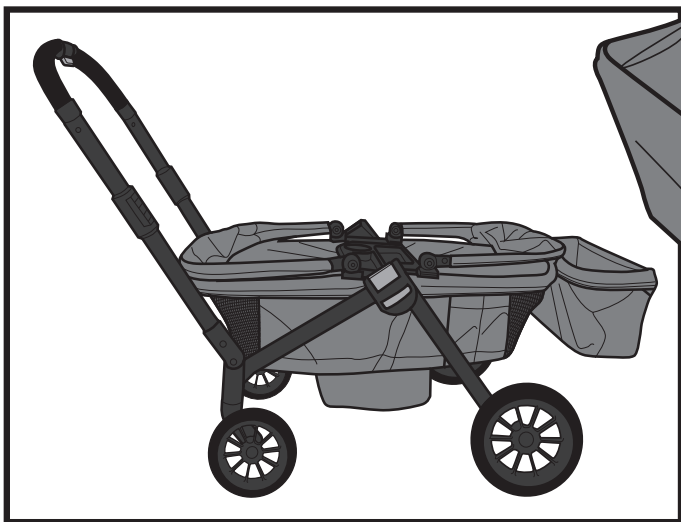

Прочитайте всі інструкції і позначки перед збиранням і використанням даного продукту.

ЗБЕРІГАЙТЕ ІНСТРУКЦІЇ ДЛЯ МАЙБУТЬОГО ВИКОРИСТАННЯ

Попередження	4-7
Важлива інформація	8
Ідентифікація частин	9
Вибір режиму використання	10
Збірка вашого продукту	11-17
Перетворення з прогулянкової коляски в режим Wagon	18
Використання балдахіну	19-20
Використання гальм	21
Прикріплення кошика зберігання	21
Використання батьківської ручки	22
Забезпечення безпеки дитини	23
Складання продукту	24-26
Догляд та технічне обслуговування	27

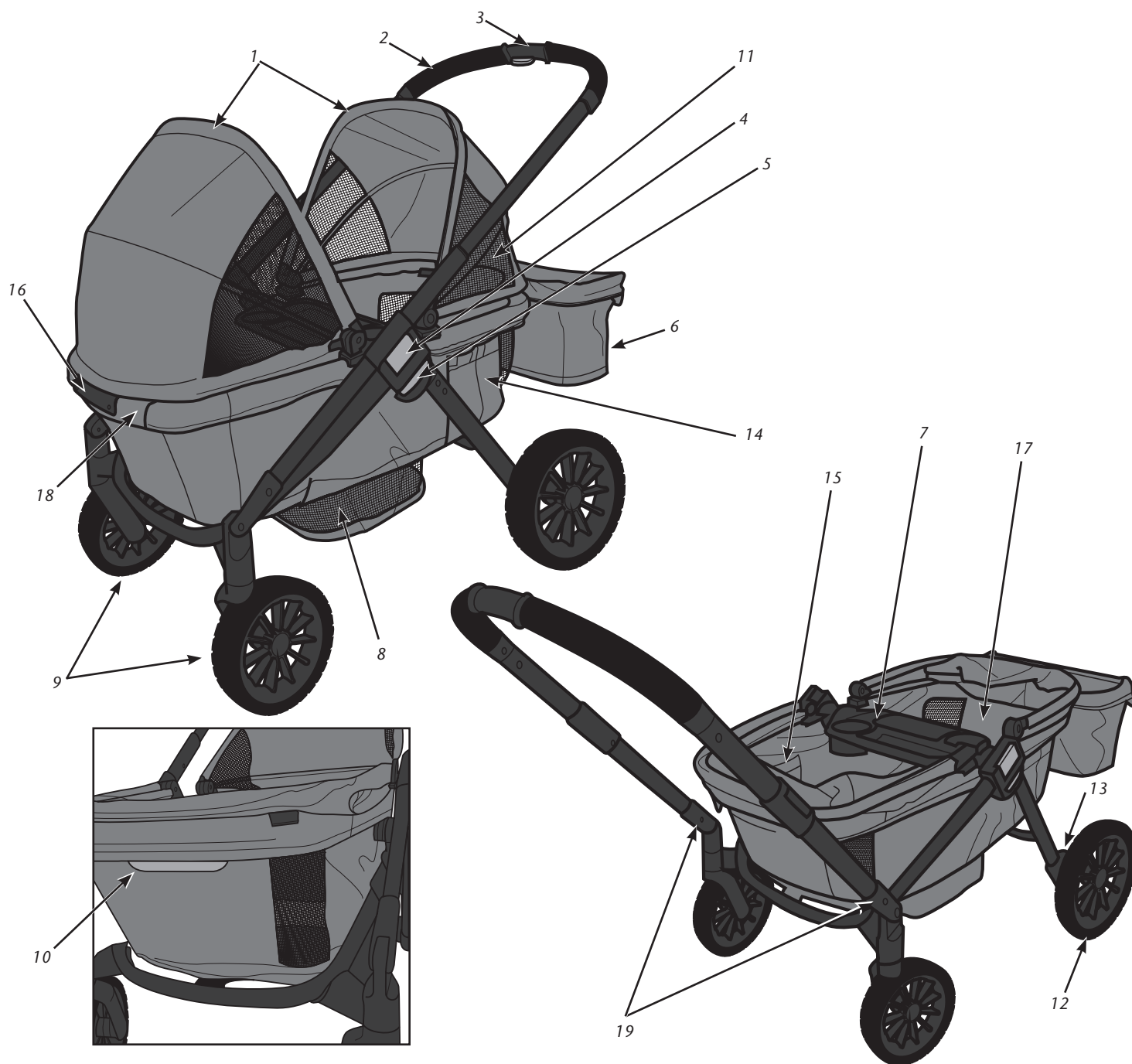

- | | |
|--------------------------------------|--|
| 1. Капюшон | 11. Вентиляційне вікно |
| 2. Батьківська ручка | 12. Задні колеса |
| 3. Кнопка регулювання ручки | 13. Гальма |
| 4. Фіксатори перекидної ручки | 14. Батьківські кишені для зберігання |
| 5. Важелі складної ручки | 15. Дитячі кишені для зберігання |
| 6. Кошик для зберігання | 16. Монтаж для кріплення додаткового кошика |
| 7. Дитячий оганайзер | 17. 3-точкові ремені |
| 8. Відсік для ніг | 18. Спинка сидіння |
| 9. Поворотні колеса | 19. Кронштейни ручки |
| 10. Фіксатор | |

УВАГА

Уважно ознайомтеся з попередженнями та інструкціями! Невиконання цієї вимоги може привести до серйозних травм або смерті!

- НІКОЛИ не залишайте дітей без нагляду ЗАВЖДИ тримати дітей під наглядом коли вони в візку
 - Потрібна участь дорослих при розпакуванні і складанні; містить дрібні деталі і деякі предмети з гострими краями
 - Для того, щоб запобігти небезпеки задухи, зніміть і викиньте пакувальний матеріал перед використанням цього продукту
 - Для уникнення отримання серйозних травм від падіння або зісковзування завжди використовувати поясний ремінь
 - Не носіть і не котіть продукт по сходах або ескалатору з дитиною в ньому
 - Не вішайте предмети на ручці батьків або помістити їх на пологом, оскільки вони можуть перекинутися продукт більш і травмувати дитину
 - ЗАВЖДИ проявляти обережність при переході бордюрів або кроків, і ніколи не використовувати продукт для будь-яких інших цілей, ніж транспортування Вашої дитини Використовуйте при нормальній ходьби тільки темп; швидше, прогулюючись може привести до втрати контролю і травми дитини
 - Не ставте гарячі рідини в кишені для зберігання. Протікання може обпекти вас або вашу дитину
 - Не використовуйте продукт, якщо будь-які частини відсутні або зламані
 - НЕ допускайте дитину підніматися на, або в продукту
 - Не допускайте дитина стояти на ногах Продукту. Це може перекинутися і травмувати дитину
 - Не дозволяйте дитині піднятися на, в або з продукту без сторонньої допомоги
 - Не носіть додаткові дитина, товари або приналежність або про цей продукт за винятком випадків, рекомендованих в даній інструкції. Продукт призначений для використання з одним або двома дітьми і для розміщення тільки при зберіганні, як вказано в цій інструкції
 - Щоб уникнути перекидання, завжди виймайте спочатку важку дитину потім легшу за вагою дитину
 - НЕ дозволяйте дитині штовхати або тягнути продукт в будь-якому режимі
 - НЕ дозволяйте дитині сидіти, стояти або перелізати через корзину для зберігання або лоток дитини
 - НЕ наступайте на ручці батька в режимі вагона
 - НЕ дозволяють легко вводити, коли переднє сидіння зайнято
 - НЕ дозволяйте дитині стояти, поки продукт знаходиться в русі
 - НЕ дозволяйте дитині стрибати на сидіння або ногах
 - ЗАВЖДИ перевіряйте що продукт знаходиться в повністю закритому положенні перед використанням
 - Необхідно дотримуватися обережності при складанні і розкладанні продукту або зміни режимів ручки, щоб запобігти пошкодженню пальця до вас чи вашій дитині в шарнірних областях Переконайтеся, що дитина не в кріслі або поруч з виробом при складанні або розкладання
 - НІКОЛИ не залишайте продукт на пагорбі або похилій поверхні, навіть з гальмами, щоб уникнути зкочування
 - Щоб уникнути випадкового переміщення, завжди встановлюйте гальма, коли продукт не використовується
- ЩОБ УНИКНУТИ УДУШЕННЯ:**
- НЕ кладіть сторонні предмети або іграшки до полога
 - Ніколи не кладіть продукт в будь-якому місці поруч з шнурами, штори, телефон і т.д.
 - Не ставте предмети з шнурком навколо шиї дитини
 - Якщо не належним чином, дитина може прослизнути в ноги отвори і задушити
 - При внесенні коригувань в продукт, завжди переконуйтеся, що всі частини тіла вільні від чогось.

УВАГА

Уважно ознайомтеся з попередженнями та інструкціями! Невиконання цієї вимоги може привести до серйозних травм або смерті!

- Для уникнення неправильної роботи коляски , НЕ навантажуйте кишені більш ніж на 0.4 кг, і кошик для зберігання більш ніж на 4.5 кг.
- Щоб уникнути серйозних травм, ніколи не використовуйте продукт в будь-якій іншій конфігурації, крім того, що показано в керівництві по експлуатації Цей прилад може використовуватися в різних конфігураціях і в якості прогулянкової коляски і возів, (Див стор.10)
- НЕ перевищувати межі максимальної ваги
- Для додаткових конфігурацій використання коляски з додатковими аксесуарами, ви можете звернутися до інструкцій, які надаються з Pivot Xplore Accessories, (продаються окремо). Вони включають, але не обмежуються ними: дитячими адаптерами для автомобільних сидінь, навіси і варіанти для сидіння малюків.

ВАЖЛИВА ІНФОРМАЦІЯ

Вимоги по догляду за дітьми - Використовуйте виріб тільки з дитиною, яка здатна сидіти в вертикальному положенні без сторонньої допомоги і зберігає хороший контроль шиї.

Максимальна вага: 55 фунтів (25 кг) в кожному сидінні

Максимальна висота: 39 дюймів (99 см)

ВАЖЛИВО: Прочитайте інструкції перед використанням! Уважно збережіть ці інструкції для довідки в майбутньому. Дуже важливо, щоб зібрати продукт відповідно до цих інструкцій. Якщо вам не вистачає деталей, не використовуйте продукт і зверніться до **Evenflo.info** для замовлення запчастин.

Інформація про реєстрацію

Будь ласка, зареєструйтесь, цей продукт, щоб ми могли зв'язатися з вами, якщо є питання. Ми не будемо продавати, здавати в оренду або передавати вашу особисту інформацію, надану при реєстрації. Будь ласка, заповніть та надішліть карту, яка прийшла з ним або відвідайте наш ресурс **www.evenflo.info**

Для довідки в майбутньому, запишіть номер моделі і дату випуску нижче. Ви можете знайти цю інформація на одній із задніх спинок продукту.

Модель: _____ **Дата виробництва:** _____



Ліве Переднє Колесо в зборі (зелений індикатор)

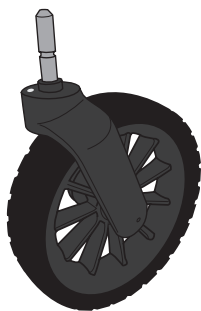

Праве Переднє Колесо в зборі (жовтий індикатор)



(2) Заднє колесо

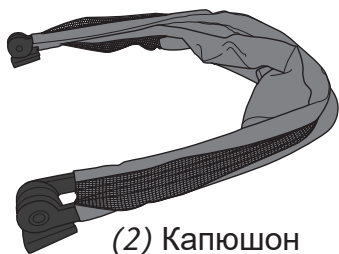

(2) Капюшон



(2) Гайки і болти (1 запасний в комплекті)



(2) Шестикутний ключ



Ручка для батьків

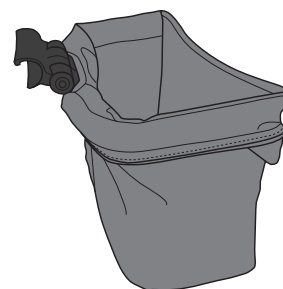

Кошик для зберігання



Дитячий органайзер

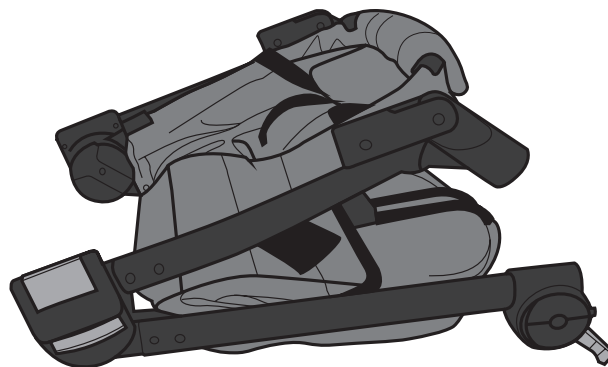

Рама

**ВАШ ПРОДУКТ може бути використано в двох різних
режимах: КОЛЯСКА АБО ВАГОН**

Після того, як рама і колеса були зібрані, ви можете встановити продукт в режим Візок або режим Вагон. Наступні дії на сторінках 11 - 17.



КОЛЯСКА

Штовхайте в прогулянковому режимі - Ваші діти під цілковитим наглядом

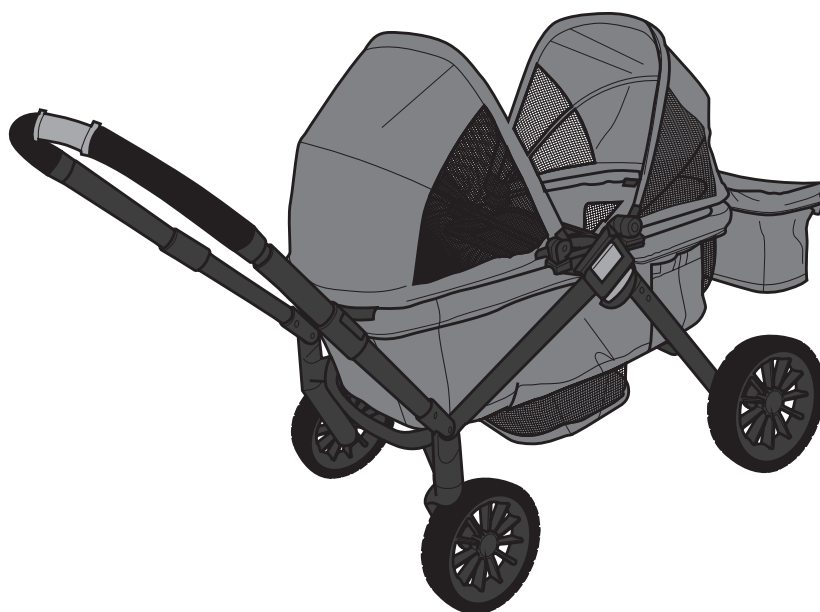

ВАГОН

Тягніть в режимі вагона - відмінно підходить для гірки і екскурсії по бездоріжжю

1

Примітка: Щоб захистити підлогу, підкладіть захисне покриття (картон, рушник, килимок або ковдру) під продукт в процесі складання.

A. Дістаньте ручку і вставте її в кріплення ручки . Перевірте, щоб забезпечити отвір вирівняно. Якщо отвори не збігаються, поверніть ручки і поавторно вставте. **B.** Вставте гайку і болт через отвори на ручці щоб монтувати і ручки, як показано. **C.** Закріпити до рами за допомогою шестигранного ключа гайки і болти, як показано на малюнку.

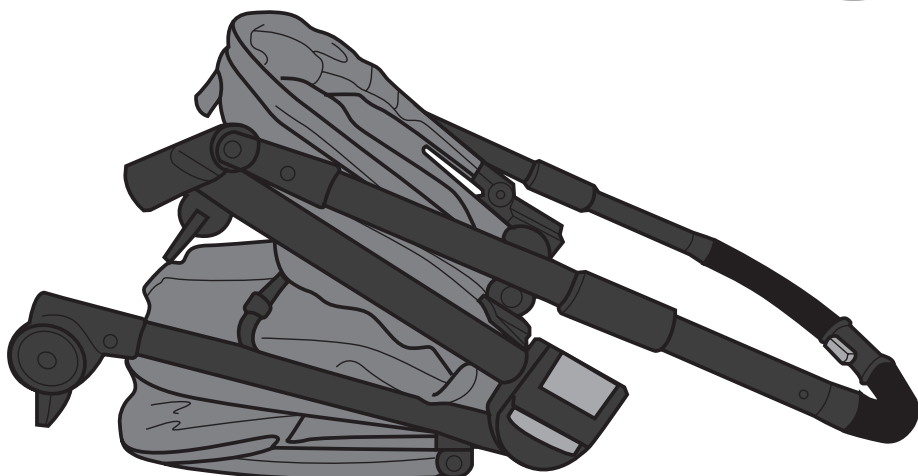
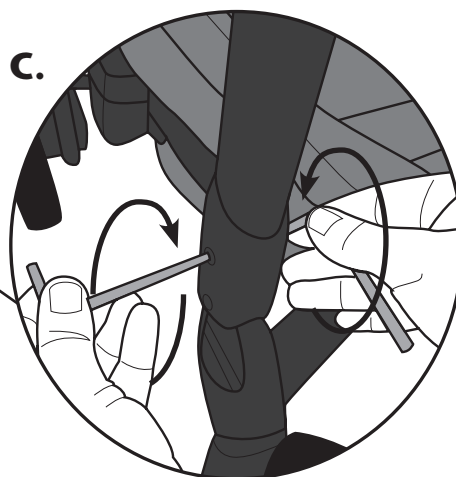
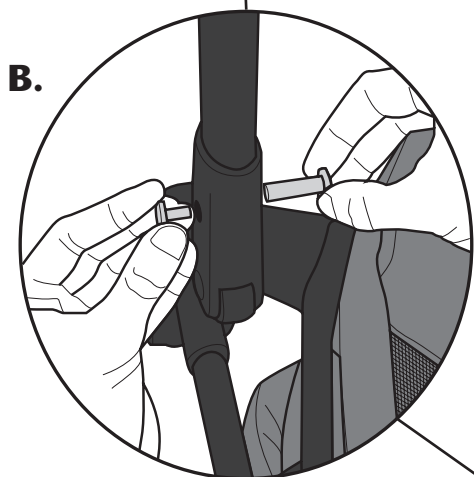
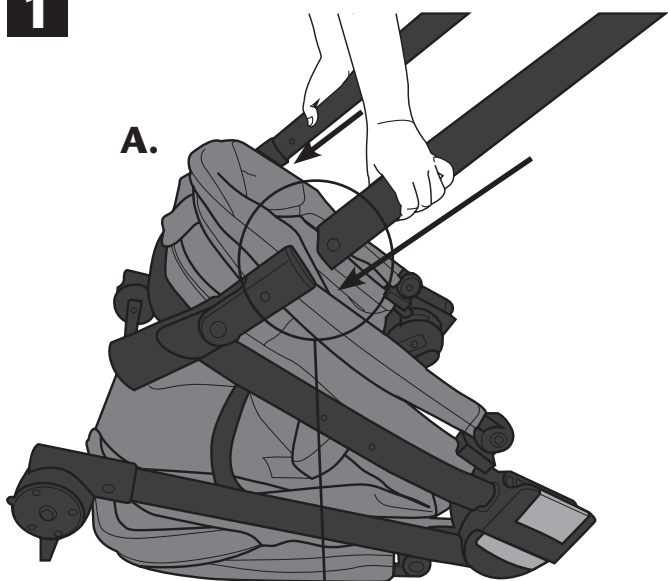

2

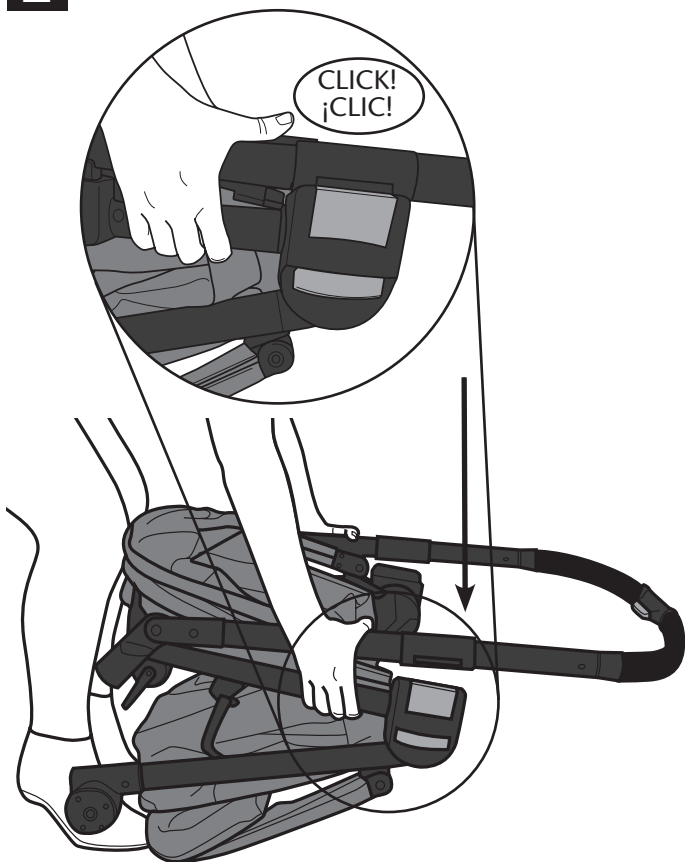

⚠ УВАГА

Щоб уникнути травм пальців або рук, необхідно дотримуватися обережності при відкритті і закритті продукту для запобігання травм в шарнірних районах.

Щоб закріпити ручку батьків, надавіть по обидва боки кожної сторони до замикання.

Поверніть ручку батьків, щоб забезпечити обидві сторони заблоковані на місці.

3

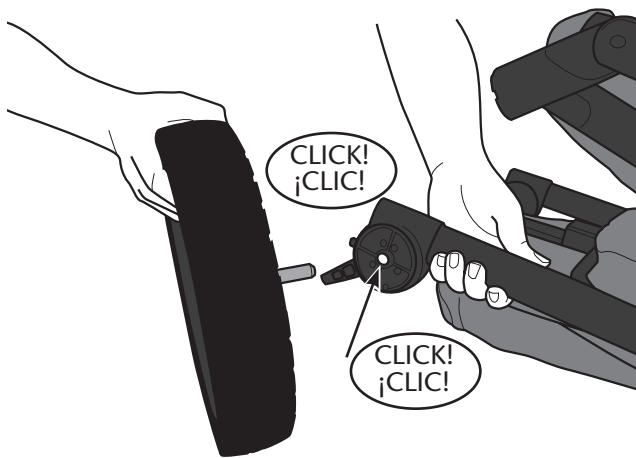

Щоб прикріпити всюдихідні задні колеса, вставте колесо на задню трубку, поки воно не стане на місце. Повторіть з іншого боку.

Закласніть защіпки на колесах, щоб переконатися, що обидва вони були надійно закріплені.

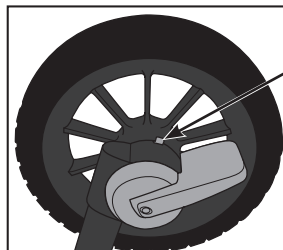

Щоб видалити, натиснути вкладку на нижньому боці колеса кріплення і тягнути колесо від продукту.

4

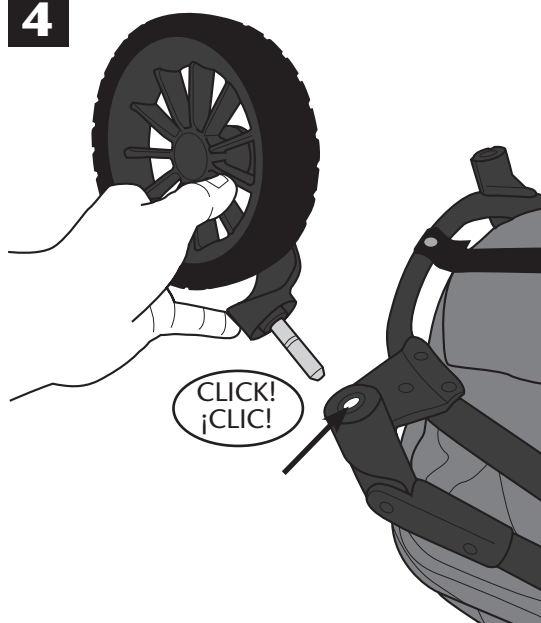

Знайдіть лівий і правий передні колеса в зборі. Ліве колесо буде відзначено зеленою кольоровою точкою. Щоб прикріпити переднє ліве колесо, співставте точку зеленого кольору з зеленою крапкою на рамі. Посуньте до металевого штифта з отвором в передньому колесі кріплення і натисніть на колесо, як показано, поки не стане на місце.

Повторіть процес з правого боку, де є відповідні жовті кольорові точки. Потягніть колеса, щоб переконаватися, що обидва вони були надійно закріплені.

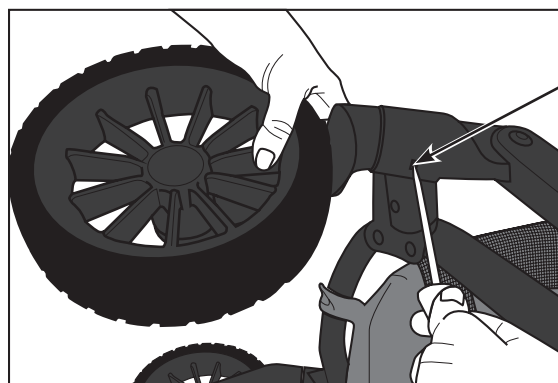

Для того, щоб видалити, вставте плоску викрутку в слот і витягніть колесо з коляски.

5

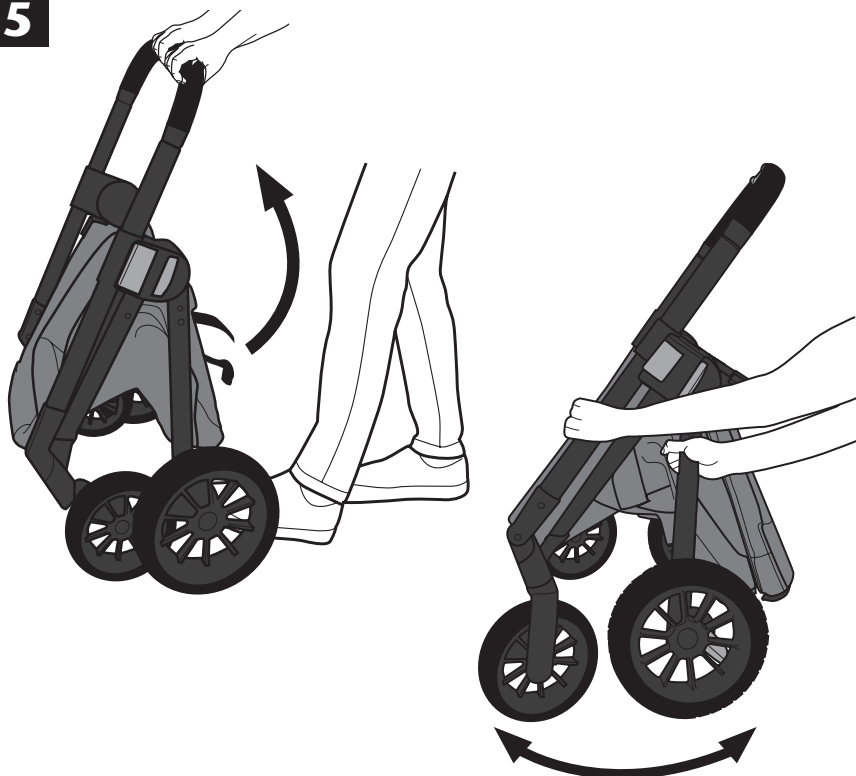

Потягніть батьківську ручку догори. Утримуючи ручку вгору, зафіксуйте обидва задні колеса (див. 21). Далі, розтягніть передні і задні колеса одне від одного до тих пір, поки продукт знаходиться в самостійному режимі.

6

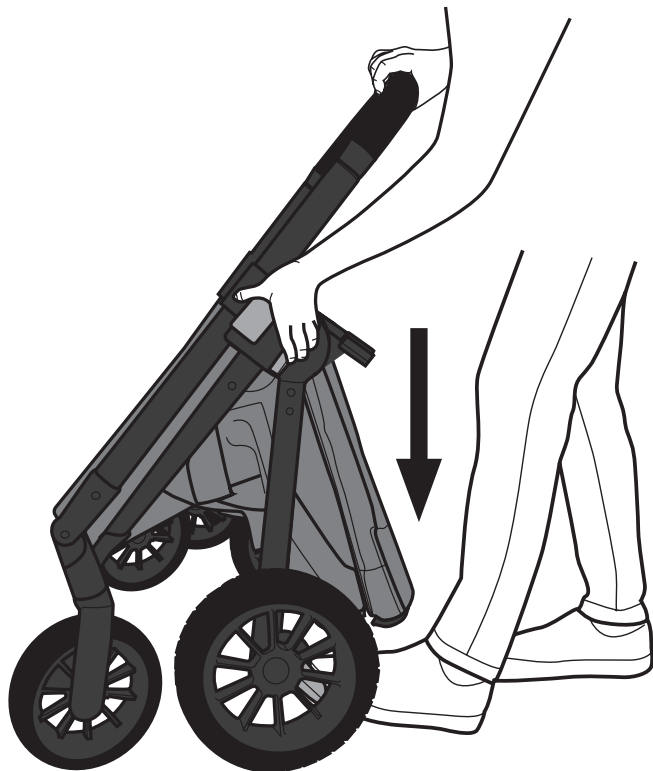

Утримуючи ручку батьків правою рукою, віджати важіль вивільнення з лівого боку. Утримуючи важіль фіксатора, натисніть вниз правою рукою.

7

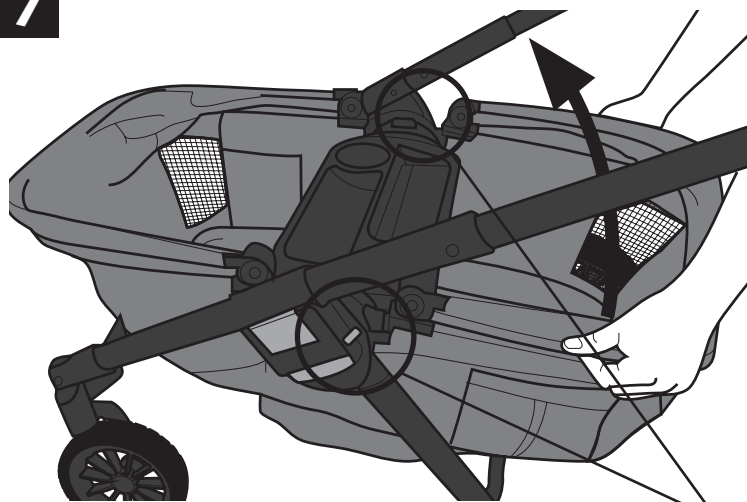

Підніміть задню частину рами продукту до обох сторін натисніть на місці, Переконайтесь що індикатори замку показують **ЗЕЛЕНИЙ**.

Примітка: Обидва індикатори блокування повинні показувати **зелений**, щоб забезпечити надійну фіксацію на місці.

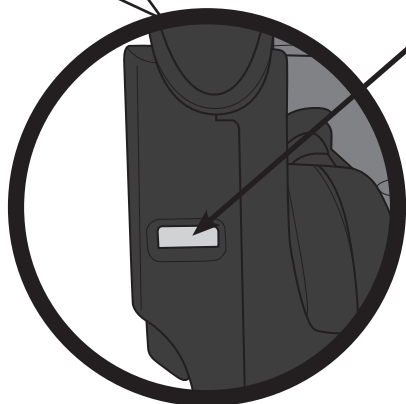

Індикатор блокування повинен бути **зеленим**

8

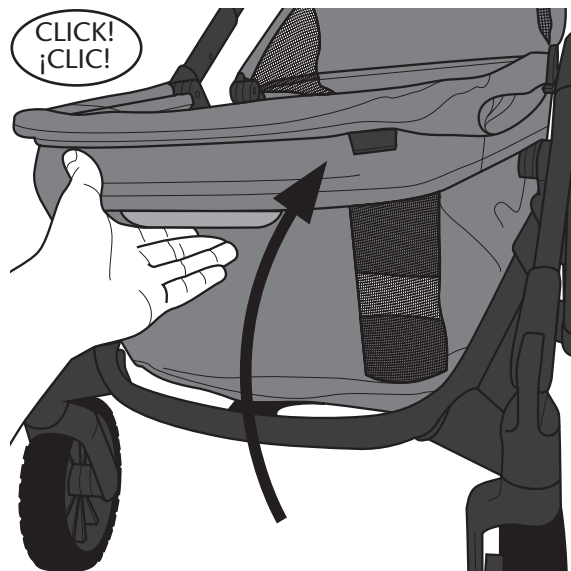

Далі підійміть передню частину рами до обох сторін.
Натисніть на з'єднувач, щоб переконатися, що він надійно зафіксований на місці.

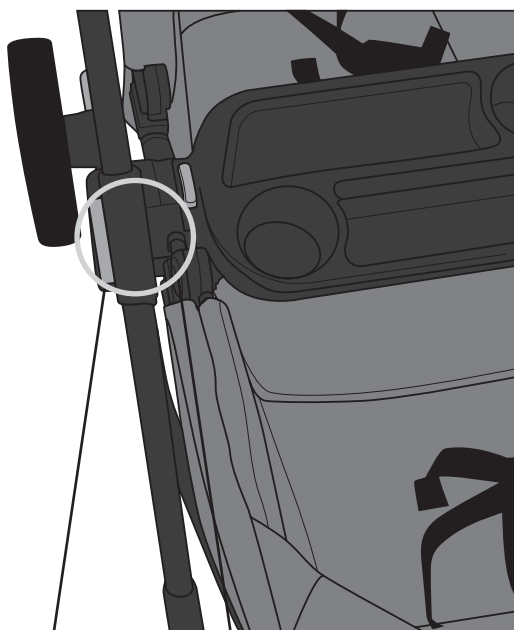

Переконайтеся, що верхні рейки повністю закриті.
Перевірте обидві сторони, що червоні індикатори не помітні.

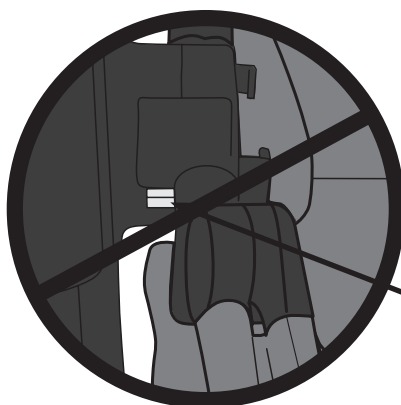
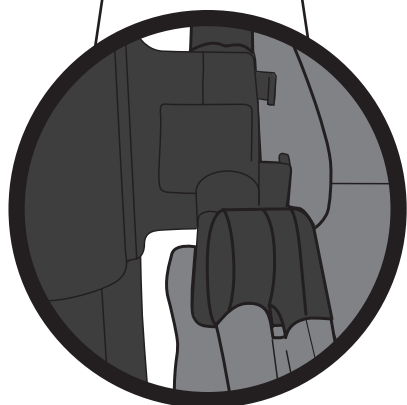

Червоний індикатор

9

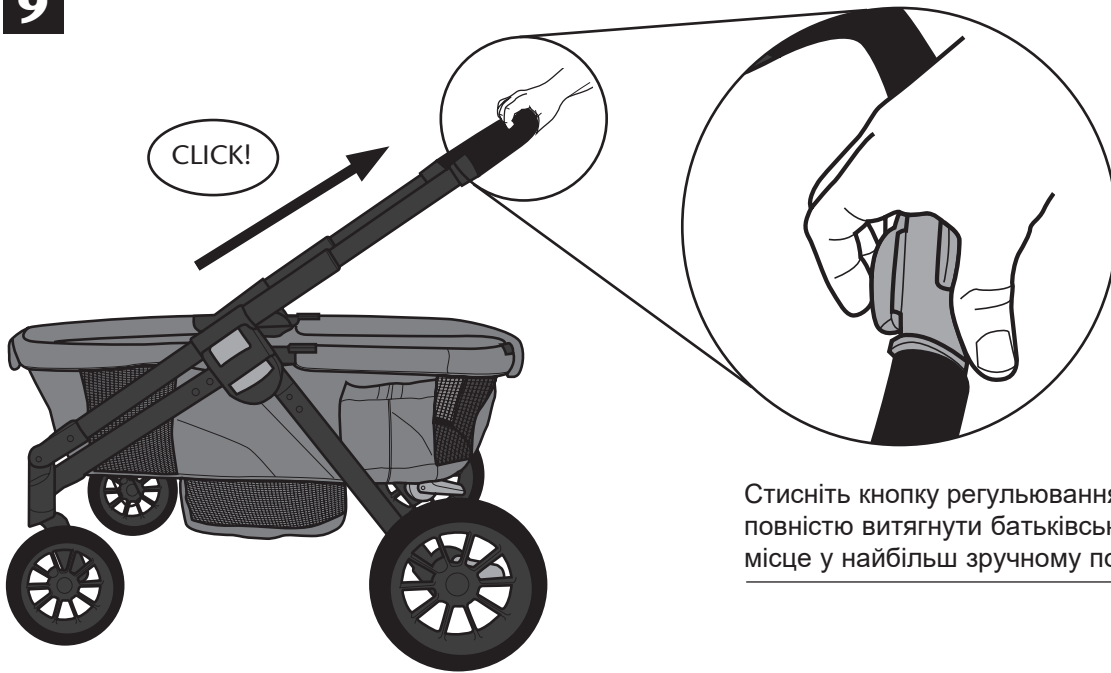

Стисніть кнопку регулювання ручки і потягніть, щоб повністю витягнути батьківську ручку, поки не стане на місце у найбільш зручному положенні.

10

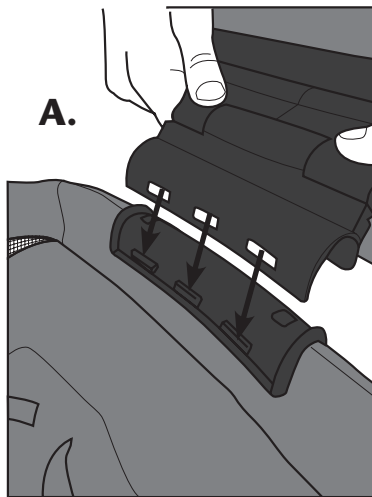

A.

Для кріплення кошика для зберігання, підійміть навіс в сторону і підійміть спинку сидіння. Зіставте зубці кошика і отвори кошика на рамі і штовхайте вниз по боках кошика до надійної фіксації на місці

A. Зберіть заново закрilки, нижній навіс і кошик B.

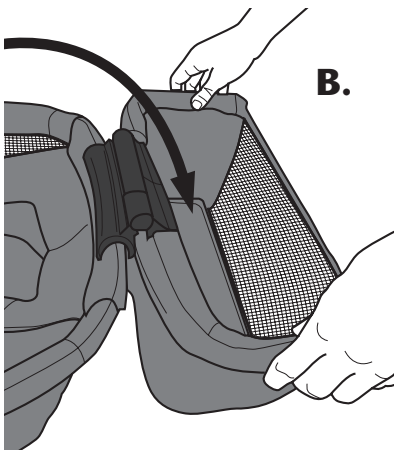

B.

Для видалення кошика зберігання, підійміть спинку сидіння. Підніміть кріплення вгору і вперед C.

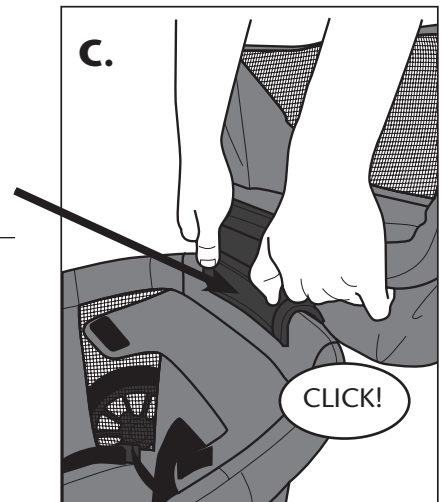

C.

CLICK!

11

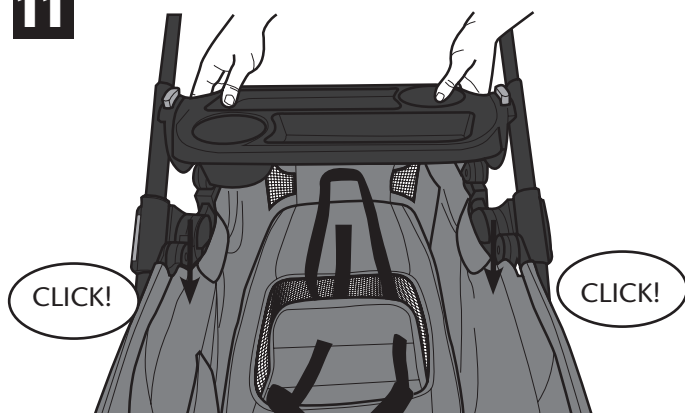

Для того, щоб прикріпити дитячий лоток, закріпіть Т-образними пазами по обидва боки. Натисніть лоток, поки обидві сторони з клацанням не стануть на місце.
Потягніть вгору на лоток, щоб переконатися, що вона замкнена на місце.

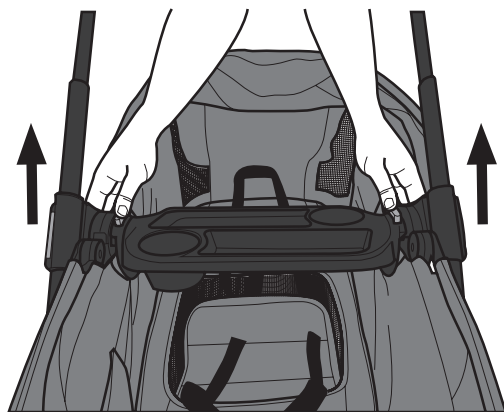

Щоб видалити, натисніть вниз на сірі кнопки з обох сторін лотка і витягніть лоток вгору.

12

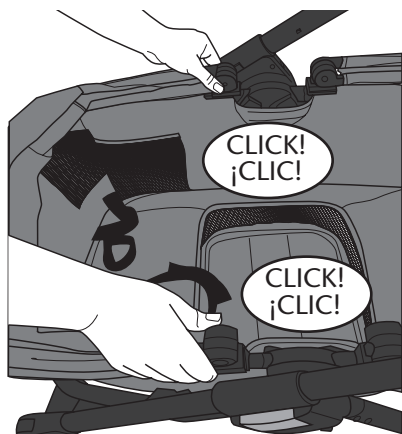
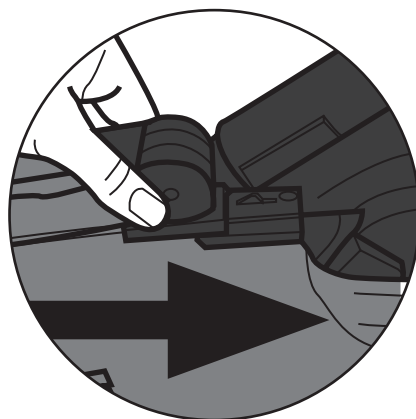
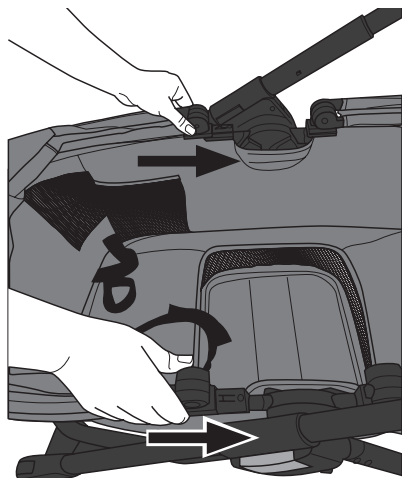

Для того, щоб прикріпити навіс, вставте навіс на пологу доріжку на рамі, поки він не стане на місце.

Повторіть з іншого боку.

Відтягніть на полог, щоб переконатися, що вона замкнена на місце.

1

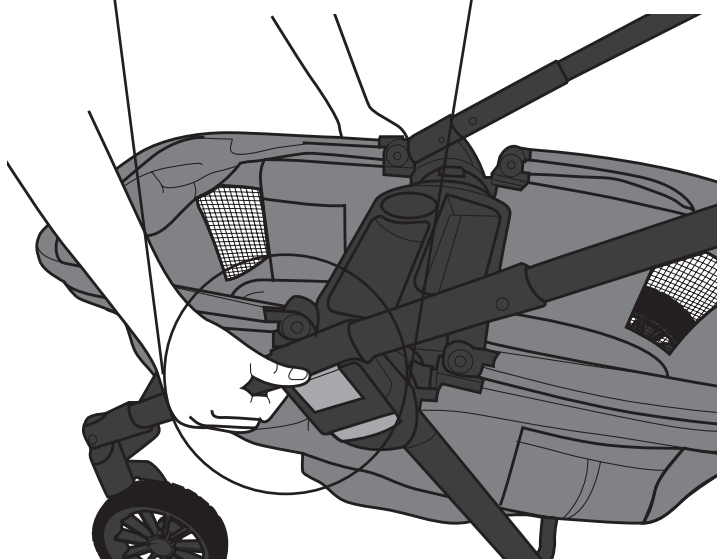

⚠ УВАГА

Щоб уникнути травм пальців або рук, необхідно дотримуватися обережності при відкритті і закритті продукту для запобігання травм в шарнірних районах

Для того, щоб конвертувати з прогулянкової коляски в режим вагона, необхідно блокування обох задніх коліс (см. 21).

Від передньої частини продукту, потягніть ручку. При обертанні, підійміть ручку вгору.

2

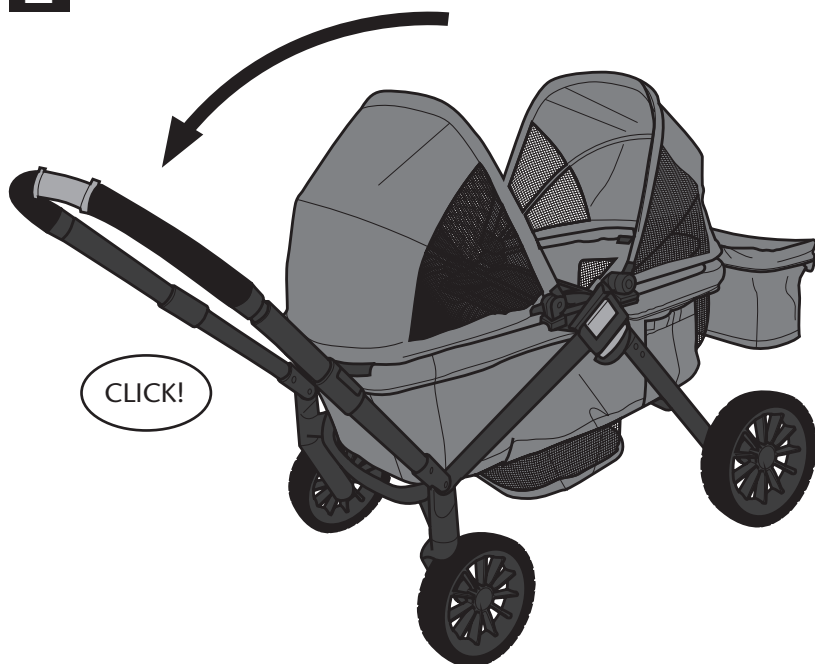

Поверніть батьківську ручку в режимі вагона. Стисніть кнопку регулювання ручки і натисніть на ручку повністю, поки вона не зафіксується в нижньому положенні.

1

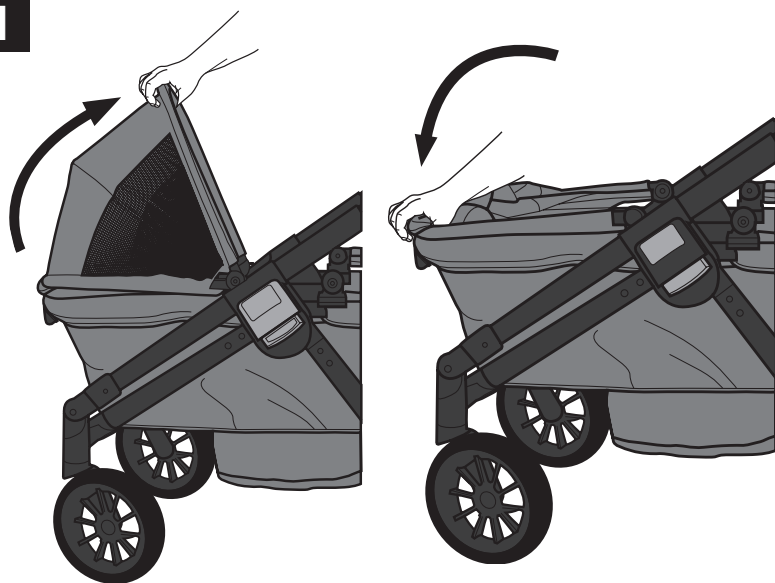

Для того, щоб розширити навіс, потягніть його вгору, як показано на малюнку.

Для закриття натисніть навіс вниз, як показано на малюнку.

2

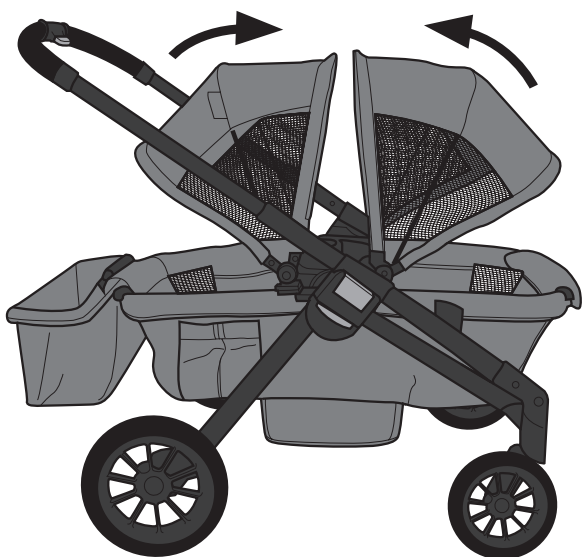

Для обертання навісів вгору, тягнути вперед, як показано на малюнку.

3

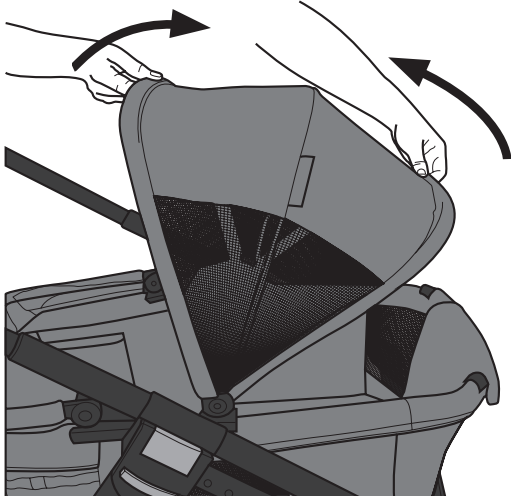

Навіс обертається. Ви можете перемикатися між двома фігурами, закривши навіс разом.

4

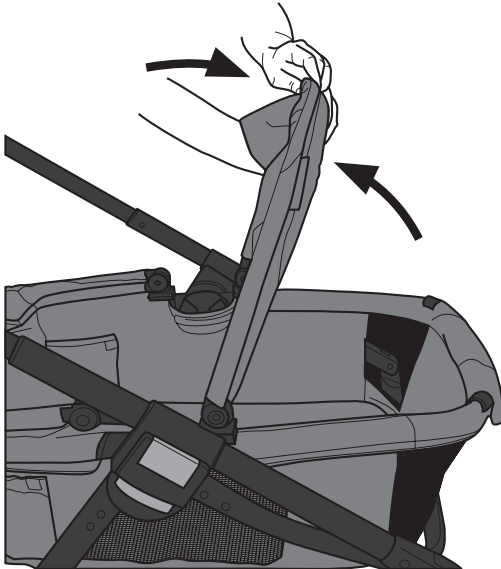

Потім протягніть нижній кінець під верхньої частини.

5



Потім розгорніть навіс, щоб виставити нову модель.

⚠ УВАГА

Для уникнення серйозних травм, завжди замикайте гальма. Переконайтеся, що гальма замкнені, намагаючись підштовхнути продукт.



Для того, щоб замкнути, штовхайте важіль вниз в нижній частині гальма, як показано.

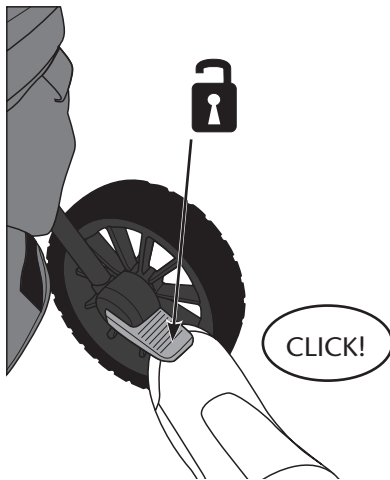

Для розблокування, натисніть важіль вгору у верхній частині гальма, як показано на малюнку.

ПРИЄДНАННЯ КОШИКА ДЛЯ ЗБЕРІГАННЯ

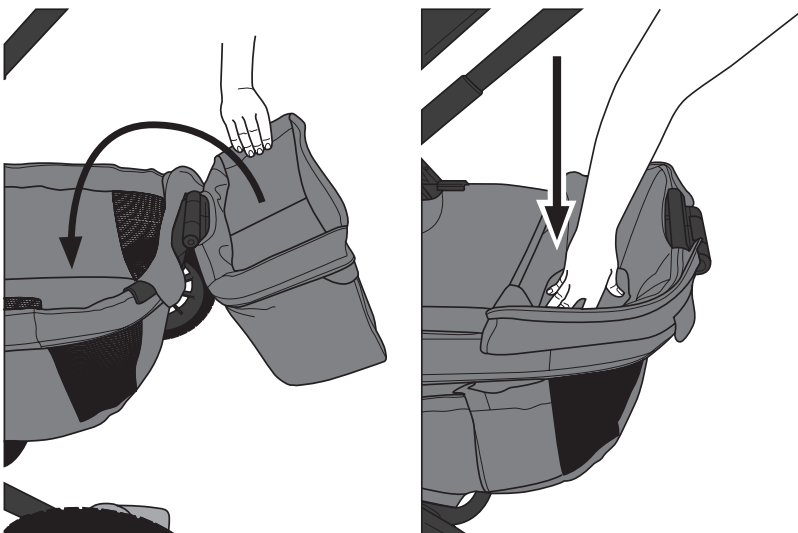

Корзину для зберігання можна використовувати на будь-якій позиції: передньої або задньої частини виробу.

При їзді тільки з однією дитиною, переверніть кошик для зберігання і штовхніть кошик тканиною вниз в середину корзини. Цей режим може бути використаний на передній або задній стороні продукту.

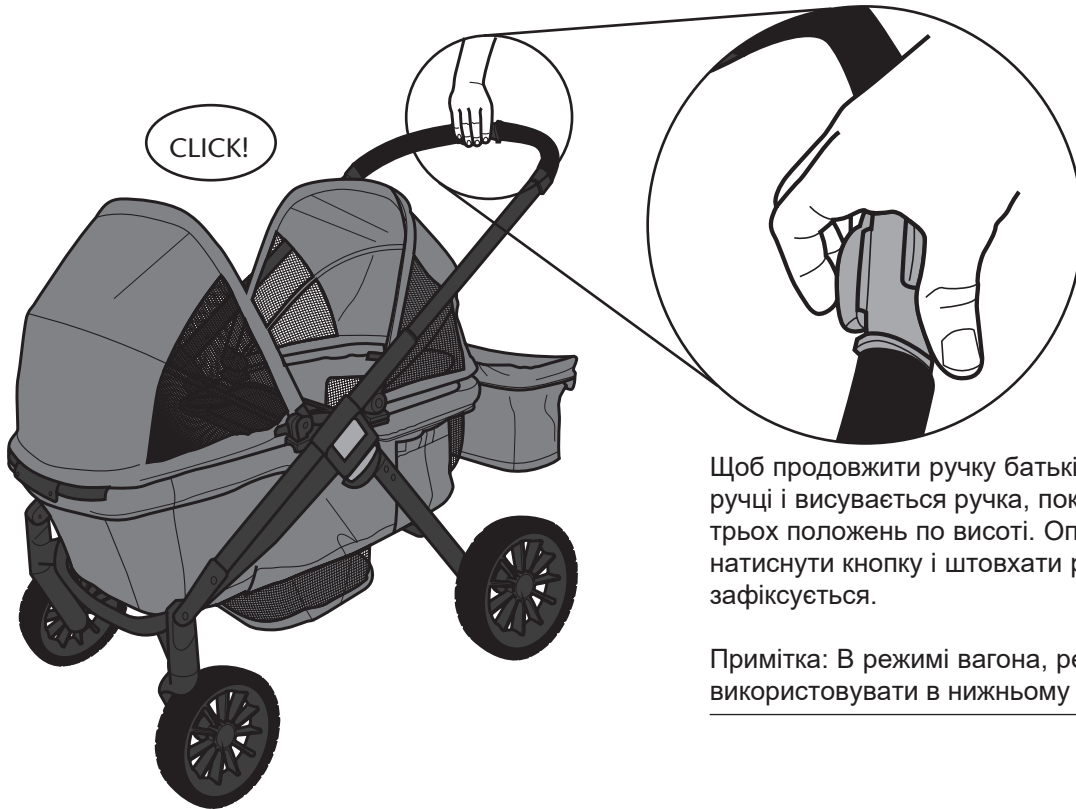

Щоб продовжити ручку батьків, кнопка віджимається на ручці і висувається ручка, поки не зафіксується в одному з трьох положень по висоті. Опустити батьківську ручку, натиснути кнопку і штовхати ручку вниз, поки вона не зафіксується.

Примітка: В режимі вагона, рекомендується ручку батьків використовувати в нижньому положенні.

⚠ УВАГА

Щоб уникнути серйозних травм від падіння або зісковзування,
ЗАВЖДИ використовуйте поясні ремені

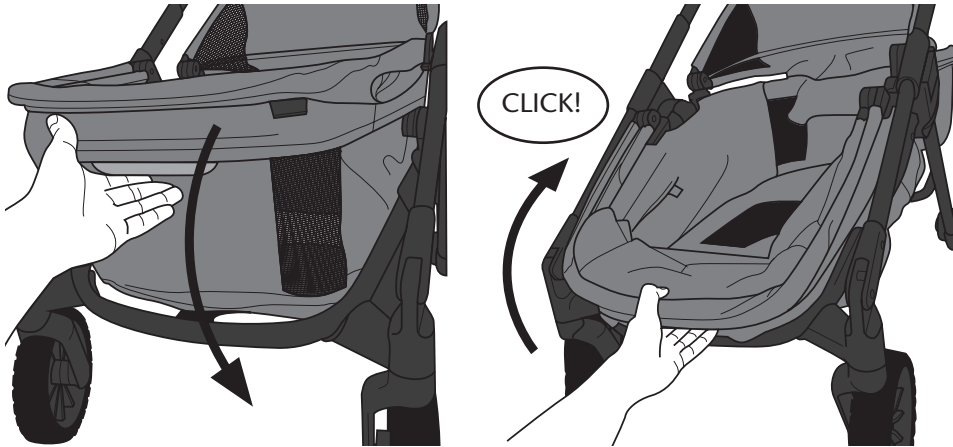

Для зручності складання в вагон, варто в передній частині стиснути важіль на себе. Опустіть передню частину вагона вниз.

Після того, як дитина входить у вагон, підніміть передню частину назад вгору, поки він не стане на місце.

Переконайтеся, що верхні рейки повністю замкнені і що червоні індикатори не помітні.

(Див стор 15)

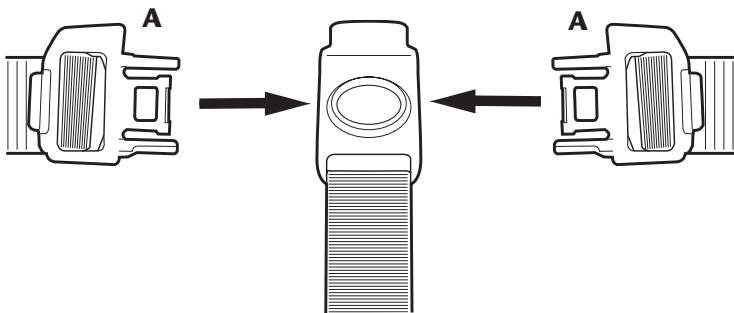

Щоб прикріпити поясні ремені, пряжки вставте А в пряжку промежини ремня, як показано на малюнку.

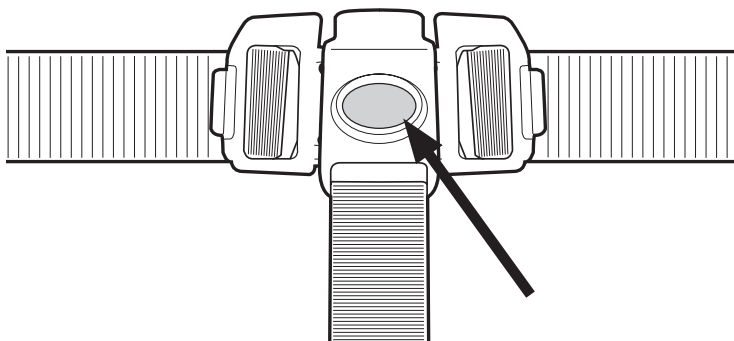

Для того, щоб розблокувати ремінь, натисніть кнопку на пряжці промежини.

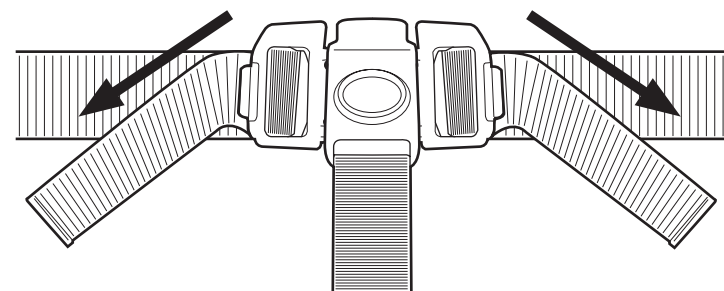

Для того, щоб затягнути, потягніть вільний кінець лямки, як показано на малюнку.

1



⚠ УВАГА

Для уникнення травми пальців або рук, необхідно дотримуватися обережності при складанні або розкладанні продукту для запобігання травм в шарнірних районах

Преконайтесь, що батьківська ручка знаходиться в прогулянковому положенні, натиснувши на неї в замок, поки він не стане на місце.

2

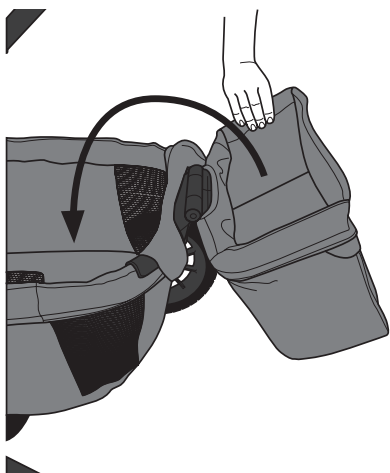

Поверніть кошик навиворіт.

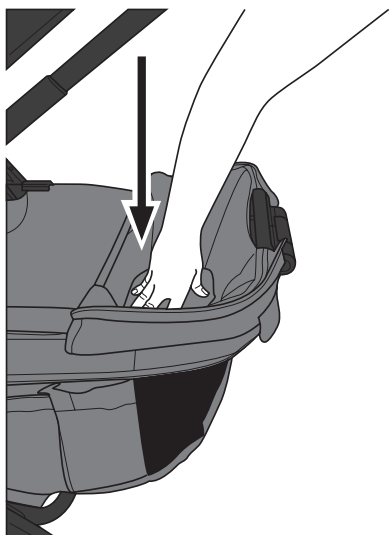

3

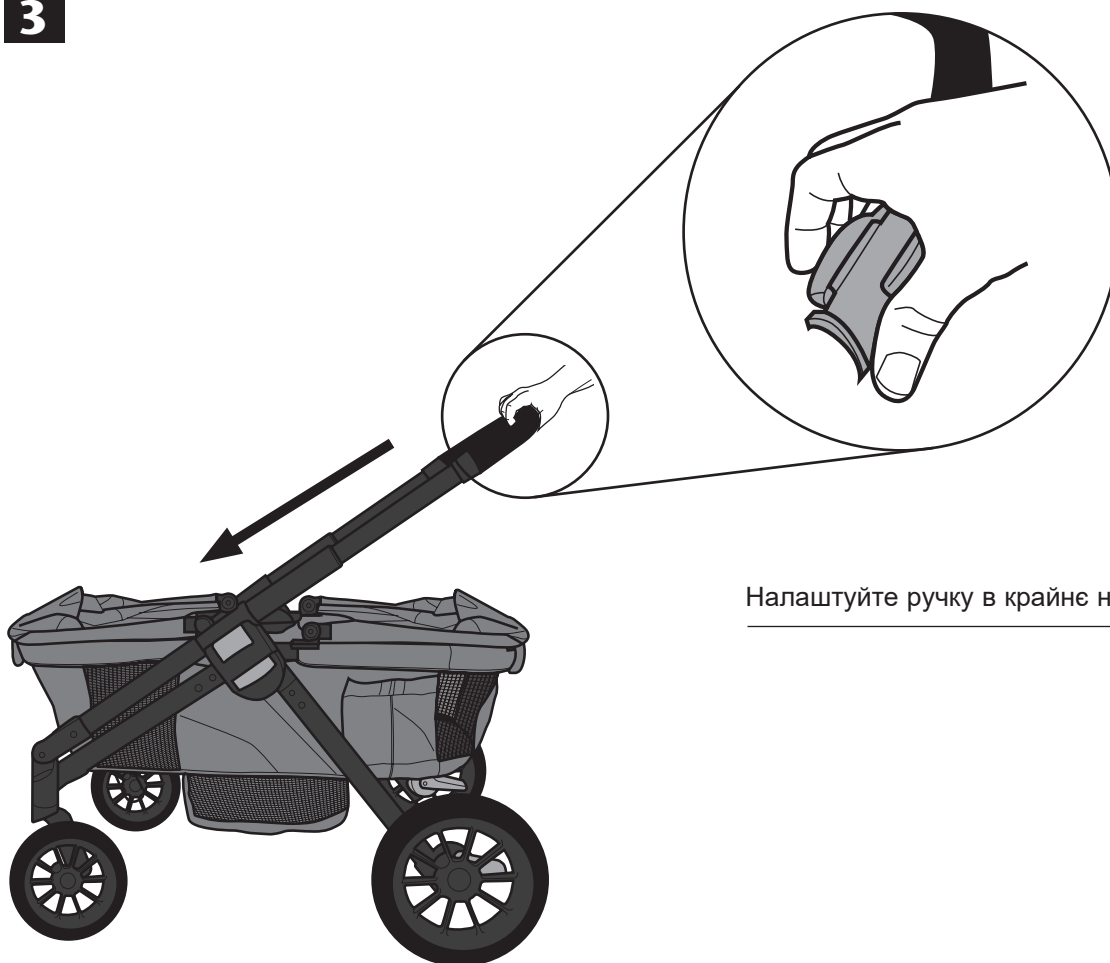

Налаштуйте ручку в крайнє нижнє положення.

4

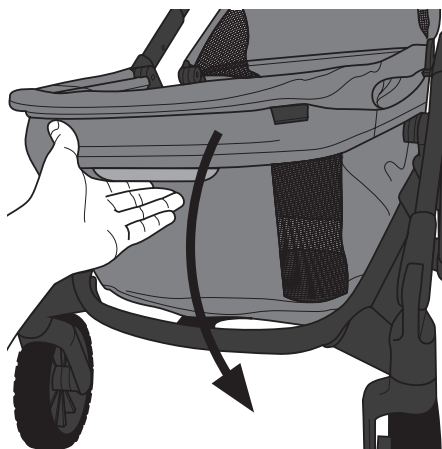

Опустіть передню частину вагона вниз, використовуючи ручку на рамі.

5

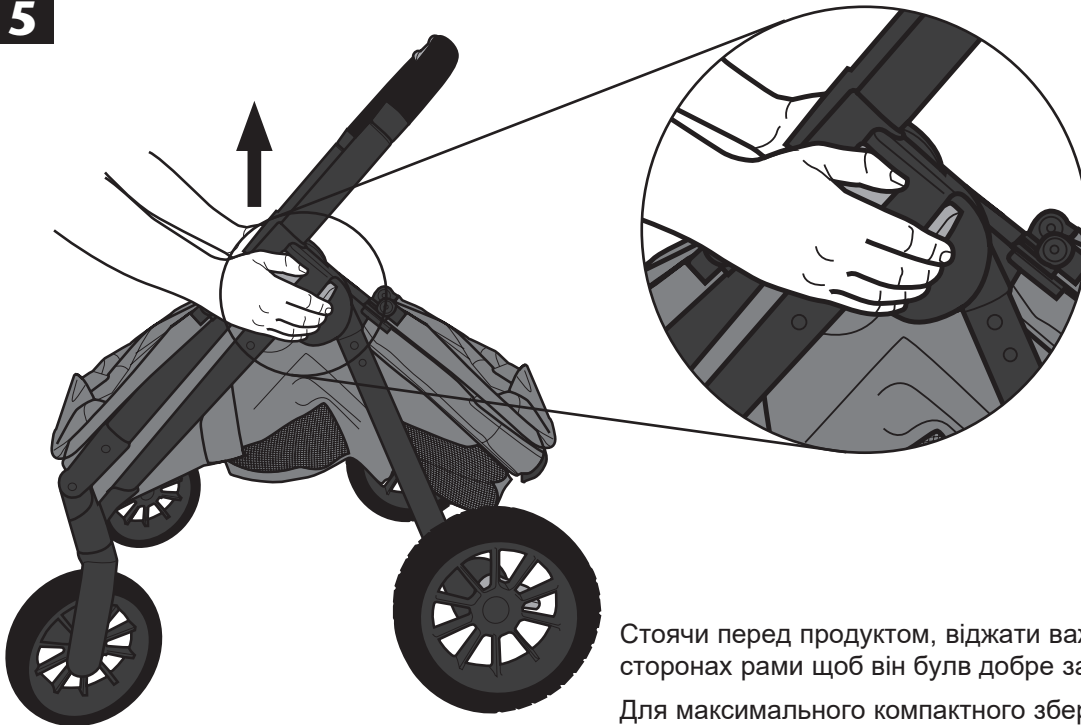

Стоячи перед продуктом, віджати важіль фіксатора на обох сторонах рами щоб він був добре затягнутий.

Для максимального компактного зберігання, складіть продукт.

Щоб розгорнути коляску: утримуючи ручку правою рукою, віджати важіль вивільнення з лівого боку.

Утримуючи важіль фіксатора, почніть натискати вниз з правою рукою. Підніміть задню частину вагона рами до обох сторін натисніть на місці, а індикатори блокування мають бути зеленими.

Обидва індикатори блокування повинні показувати зелений, щоб переконатися, що він надійно зафіксований на місці.

Далі підйом передньої частини вагона рами до обох сторін натисніть на місці. Натисніть, щоб переконатися, що він надійно зафіксований на місці.



- Чистіть незначні розливи і плями на тканині або пластикових поверхнях холодною водою і м'яким милом.
 - Металеві та пластмасові деталі можна протирати м'якою вологою тканиною і сушити за допомогою м'якої тканини. Не використовуйте абразивні чистячі засоби або розчинники
-